



Descripción/ Es la mayor combinación de JUGAs que suman geometrías y posibilidades de juego: contención, estimulación sensorial, juegos de contraste, de defensa y equilibrio, juegos de reglas y de reunión, entre otros.
Formado por 4 torres unidas por 2 puentes y una pasarela de puntos de equilibrio. Incluye entradas circulares, claraboyas, ruedas giratorias, grabados geométricos, redes estrella de 3 puntas, plataforma con mirador circular, plataformas y 3 toboganes.

- Materiales/**
- Polietileno de alta densidad, libre de mantenimiento y antigraffiti.
 - Toboganes de acero inoxidable.
 - Cuerdas de polipropileno con alma de acero.
 - Partes metálicas en acero galvanizado y acero con pintura de poliéster termoendurecido.
 - Tornillería de acero inoxidable.



Description/ This is the largest combination of Jugas, with a variety of geometries and gameplay possibilities: containment, sensory stimulation, opposites, defence and balance, rule-based games and a meeting spot, among others.
Consists of 4 towers connected by two bridges and a walkway composed of balancing points. Includes circular entrances, windows, rotating wheels, geometric patterns, Y-shaped net, climbing net, platform with circular lookout, platforms and 3 slides.

- Materials/**
- Antigrffiti, maintenance-free HDPE.
 - Stainless steel slides.
 - Steel- core polypropylene ropes.
 - Thermohardened painted steel and galvanized steel metal parts.
 - Stainless Steel screws.



Description/ La plus grande des combinaisons JUGA avec une grande variété de formes géométriques et de possibilité de jeu: contention, stimulation sensoriel, de polarité, de défense et d'équilibre, de règles et de réunion, etc...
Formé par 4 tours, unies par 2 ponts et une passerelle avec des points d'équilibre. Inclus des entrées circulaires, hublots de couleur, disques tournants, gravures géométriques, filet en étoile à 3 points, plate-forme et 3 toboggans.

- Matériaux/**
- Polyéthylène haute densité, libre d'entretien et antigraffiti.
 - Toboggans en acier inoxydable.
 - Cordes en polypropylène avec âme en acier.
 - Pièces métalliques en acier galvanisé et acier avec peinture polyester thermodurcie.
 - Visserie en acier inoxydable

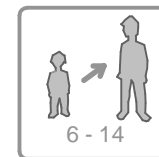
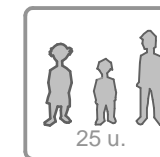
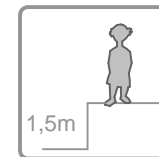
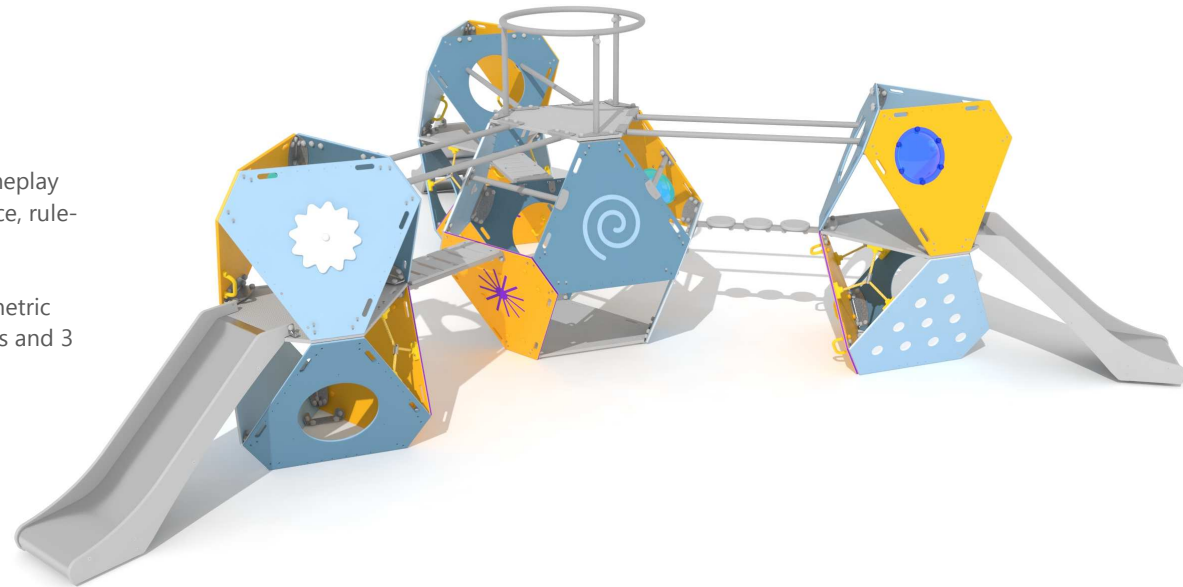

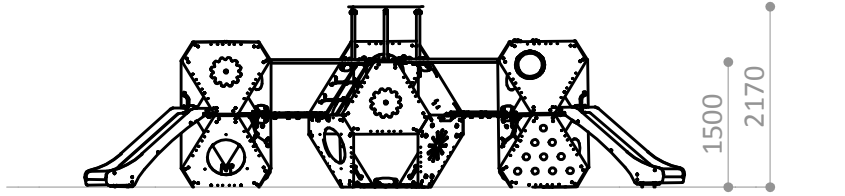

ESPACIO DE SEGURIDAD / ALTURA DE CAIDA LIBRE
SAFETY AREA / FREE HEIGHT OF FALL
ZONE DE SECURITÉ / HAUTEUR DE CHUTE LIBRE

- A - 17,4 m² / 1,5 m
- B - 6,3 m² / 1 m
- C - 23,7 m² / 1 m

Superficie según EN-1176-1
Surface according to EN-1176-1
Revêtement conformément à la Norme EN-1176-1

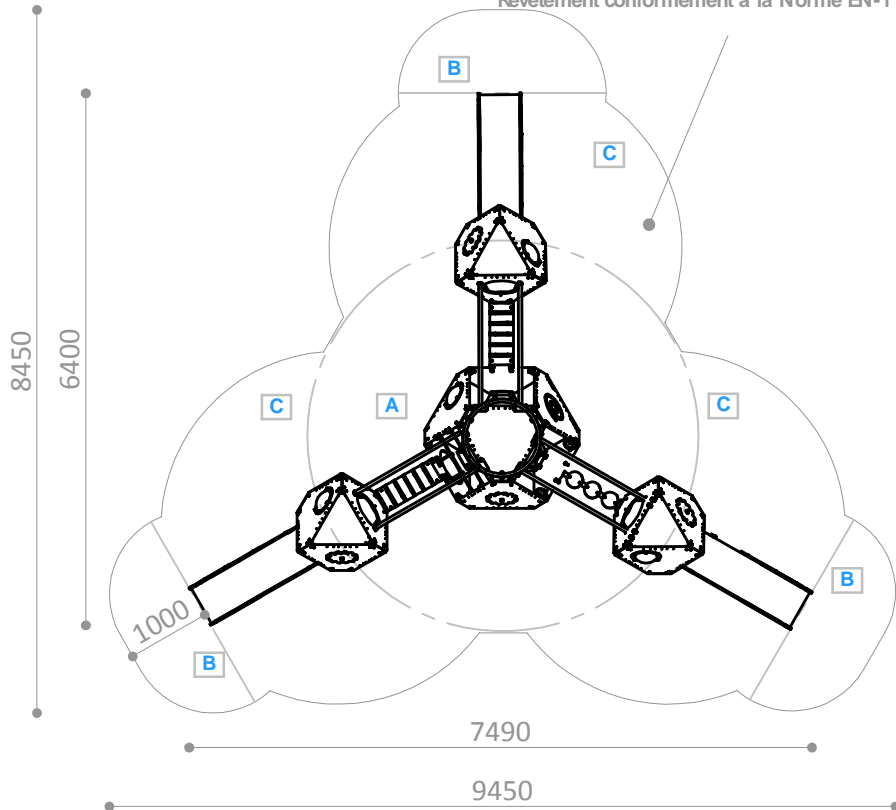

TOBOGAN R5300-39

Pieza más grande

Biggest part

La plus grande pièce

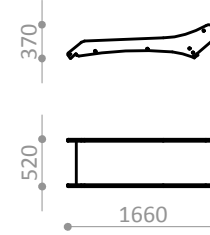

TOBOGÁN R5300-39

Pieza más pesada

Heaviest part

La pièce la plus lourde

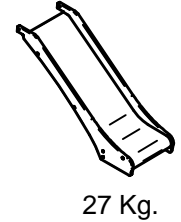

27 Kg.

R5314XA

Suelo de hormigón

Concrete ground

Fixation sur béton

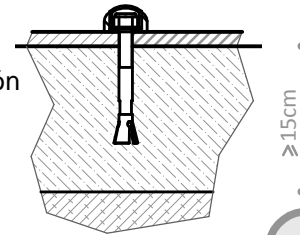

x27

R5314XE

Otros suelos

Other grounds

Autres sols

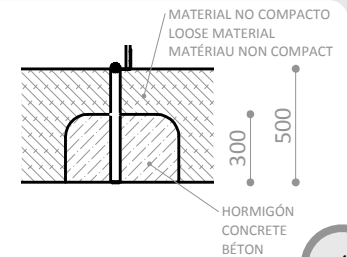

x18

Disponibilidad de repuestos durante 10 años.
Spare parts available for 10 years.
Disponibilité de pièces de rechange pendant 10 ans.

Industrias Agapito se reserva el derecho a modificar sin previo aviso los elementos descritos en este documento.
Industrias Agapito reserves the right to change the items described in this document without prior notice.
Industrias Agapito se réserve le droit de modifier à tout moment et sans préavis les éléments décrits dans le présent document.



