

 **Función/** Ejercicio de pedaleo para movilizar caderas, rodillas y tobillos y para mejorar la fuerza de las piernas y la capacidad cardio-respiratoria. Avalado por médico rehabilitador y fisioterapeuta. Adaptado para uso con silla de ruedas.

- Materiales/**
- Estructura de acero con tratamiento de cataforesis y pintura de poliéster termoendurecida.
  - Asientos y respaldos en HPDE.
  - Pedales y apoyabrazos de acero inoxidable.
  - Instrucciones de uso grabadas.

 **Function/** Bicycle exercise for hips, knees and ankle workout. Improves leg strength, cardiovascular and respiratory capacity. Endorsed by a rehabilitation physiatrist and physician. Appropriated to be used on wheelchair.

- Materials/**
- Cathaphoresis treated steel structure, with thermohardened painting.
  - Seats and backrests in HDPE
  - Stainless steel pedals and armrest.
  - Sign included.

 **Fonction/** Exercice de pédalage pour mobiliser les hanches, genoux et chevilles et visant l'amélioration de la capacité cardiovasculaire et la forces des jambes. Avalisé par un médecin rééducateur et un physiothérapeute. Adapté pour utilisation avec fauteuil roulant.

- Matériaux/**
- Structure en acier avec traitement de cathaphorèse et peinture polyester thermodurcie.
  - Siéges et dossiers en HDPE
  - Pédales et accoudoirs en acier inoxydable.
  - Panneau explicatif d'emploi.

 **Zweck/** Fahrradübung zur Mobilisierung von Hüften, Knien und Fussgelenken und Verbesserung der Beinkraft und der kardiorespiratorischen Kapazität. Von Rehabilitations-Arzt und Physiotherapeut mitentwickelt und verbürgt. Geeignet für Rollstuhlfahrer.

- Materialien/**
- Kathodisch beschichteter stahl mit wärmegehärteter lackierung
  - HDPE sitze und rückenlehnen.
  - Pedale und armlehnen aus edelstahl.
  - Gravierte gebrauchsanweisungen.

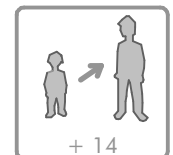
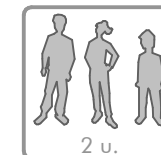
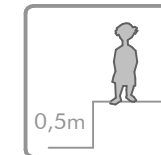

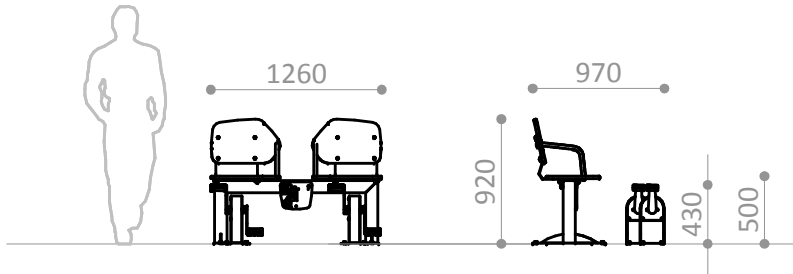

ÁREA DE MOVIMIENTO / ALTURA DE CAIDA LIBRE  
MOVEMENT ZONE/ FRE E HEIGHT OF FALL  
ZONE DE MOUVEMENT / HAUTEUR DE CHUTE LIBRE  
BEWEGUNGSZONE / FREIE FALLHÖHE

15,00 m<sup>2</sup> / 0,50 m

Superficie según EN 16630  
Surface according to EN 16630  
Revêtement conformément à la Norme EN 16630  
Sicherheitszone gemäss EN-16630

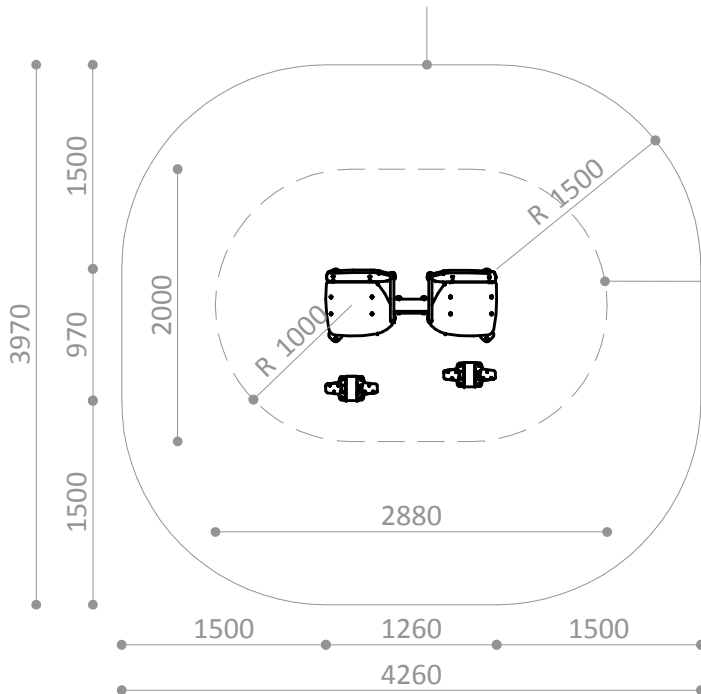

### R7135-01

Pieza más grande

Biggest part

La plus grande pièce

Höchstmass

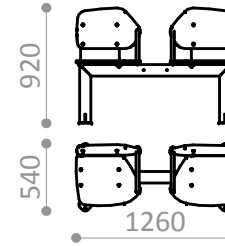

### R7135-01

Pieza más pesada

Heaviest part

La pièce la plus lourde

Höchstgewicht

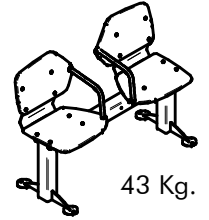

### R7135A

Suelo de hormigón

Concrete ground

Fixation sur béton

Betonboden

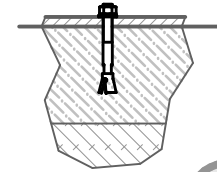

x12

### R7135E

Otros suelos

Other grounds

Autres sols

Sonstiger Untergrund

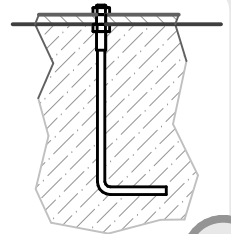

x12

### ÁREA DE EJERCICIO EXERCISE ZONE ZONE D'EXERCICE ÜBUNGSPLATZ

Disponibilidad de repuestos durante 10 años.  
Spare parts available for 10 years.  
Disponibilité de pièces de rechange pendant 10 ans.  
10 Jahre Verfügbarkeit von Ersatzteilen

Industrias Agapito se reserva el derecho a modificar sin previo aviso los elementos descritos en este documento.  
Industrias Agapito reserves the right to change the items described in this document without prior notice.  
Industrias Agapito se réserve le droit de modifier à tout moment et sans préavis les éléments décrits dans le présent document.  
Industrias Agapito behält sich das Recht vor, die in diesem Dokument beschriebenen Elemente ohne vorherige Ankündigung zu verändern.

Peso máximo del usuario = 150 Kg.  
Maximum user weight = 150 Kg.  
Poids maximum de l'utilisateur = 150 Kg  
Höchstgewicht des Benutzers = 150 Kg

